



katholisch.

politisch.

aktiv.

Eine Stimme. Ein Gesicht. Ein Logo.

BDKJ Corporate Design-Handbuch



BDKJ

Bund der Deutschen
Katholischen Jugend



Katholikinnen und Katholiken auf der ganzen Welt erkennen einander an der Bewegung des Bekreuzigens. Im Logo des Bundes der Deutschen Katholischen Jugend ist diese Bewegung zu einer Form geworden, die ein Segel darstellt.

Im Kreuzsegel wird der Grundgedanke des BDKJ deutlich: Die Energie der Mitglieder wird gebündelt und mit einer gemeinsamen Richtung versehen.



Die Grundform des Logos ist das Kreuzsegel mit dem Schriftzug »Bund der Deutschen Katholischen Jugend«. Die minimale Höhe des Logos in der Grundform beträgt 20 mm.



Bei einer starken Verkleinerung des Logos (Abbildung unter 20 mm Höhe) wird nur das Kreuzsegel mit dem Kürzel »BDKJ« verwendet.



Als grafisches Element kann das Kreuzsegel auch ohne das Kürzel »BDKJ« eingesetzt werden. In diesem Fall wird jedoch zusätzlich das Logo platziert.



Das Logo in seiner Grundform (Kreuzsegel mit Schriftzug »Bund der Deutschen Katholischen Jugend«) wird für die einzelnen Gliederungen mit maximal vier Textzeilen im Schriftschnitt »BDKJ Bold« (Laufweite 15) ergänzt.

Der ergänzte Text darf nicht breiter laufen als der Schriftzug »Bund der Deutschen Katholischen Jugend«.



Die Fläche des Kreuzsegels bietet unterhalb des Schriftzuges »BDKJ« Raum für eine **Individualisierung**. Dafür sind folgende Regeln zu beachten:

1. Position ist verbindlich: Nur unterhalb des Schriftzuges darf eine Logoergänzung vorgenommen werden. Der Schriftzug »BDKJ« sollte einen gebührenden Abstand zur Logoergänzung haben.

2. Weitere Farben sind nicht erlaubt: Die Logoergänzung wird aus dem Kreuzsegel herausgestanzt und darf keine zusätzliche Farbe beinhalten.

3. Einfachheit siegt: Je klarer und einfacher die Logoergänzung ist, desto besser wirkt sie. Dünne und filigrane Formen sind zu vermeiden, da sie in der Verkleinerung nicht mehr erkennbar sind.

Bei einer starken Verkleinerung des Logos (Abbildung unter 20 mm Höhe) wird auf eine Individualisierung verzichtet und nur das Kreuzsegel mit dem Schriftzug »BDKJ« verwendet.



Das Kreuzsegel darf als Symbol für Katholische Jugendarbeit in Deutschland gesehen werden. Daher dürfen auch externe Institutionen und Organisationen unter bestimmten Bedingungen das Corporate Design des BDKJ nutzen. Dafür gelten folgende Kriterien:

Alle BDKJ-Gliederungen müssen

- Die Logofarbe grün führen
- Die Schrift »BDKJ« oder »Bund der deutschen katholischen Jugend« im Logo führen



Darüber hinaus dürfen Gruppierungen, Vereine, Institutionen und Organisationen Teile des CD nutzen wenn,

- der BDKJ Verantwortung für, in oder mit ihnen trägt
- sie dem BDKJ strukturell oder ideell verbunden sind



Das Kreuzsegel darf von o. g. Gruppierungen unter folgenden Bedingungen verwendet werden:

- Es muss eine Farbe des **BDKJ-Farbspektrums** verwendet werden (s. S. 15),
- jedoch darf es **nicht** die BDKJ-Farbe **Hellgrün** sein
- Die Wort-Bildmarke darf **nicht** den Text »BDKJ« oder »Bund der deutschen katholischen Jugend« führen
- Das Kreuzsegel muss eine grafische **Individualisierung** haben (s. S. 5)
- Es dürfen **keine Schriftzeichen** im Kreuzsegel platziert werden



Die Schwarz-Weiß-Variante des Logos wird ausschließlich für Medien verwendet, bei denen ein hoher Kontrast notwendig ist: z. B. Stempel und Faxvorlage.



Auf einfarbigen Publikationen, z. B. Broschüren und Flyer, die nur schwarz-weiß gedruckt werden, ist das Kreuzsegel grau eingefärbt (CMYK: 0/0/0/50).



Um das Logo herum soll eine Schutzzone eingehalten werden, die oben und unten einmal sowie rechts und links mindestens zweimal der Höhe des Schriftzuges »BDKJ« entspricht.



MISEREOR
 ● IHR HILFSWERK



MISEREOR
IHR HILFSWERK



Für die Kombination des Kreuzsegels mit anderen Logos gelten folgende Regeln: Die Grundlinie des Schriftzuges »BDKJ« dient als Orientierungslinie. Zwei weitere Linien legen die Höhe des Logos fest.

Elemente, die innerhalb der Logos über die Bildmarke oder den Schriftzug hinausragen (Beispiel DBK), dürfen auch unterhalb der Grundlinie stehen.



Häufig wird das Logo des BDKJ im Zusammenhang mit den Logos aller Mitgliedsverbände und Jugendorganisationen gezeigt.

Die Kombination ist dem Medium und Format anzupassen: wir zeigen einen Vorschlag für begrenzten Raum und eine großzügige Lösung.



Foto: manum/photocase



Das Logo steht immer auf der rechten Seite, Ausnahme sind die Internetseite und sehr schmale Formate.



Das Logo wirkt am besten auf einem weißen Hintergrund. Auch im Zusammenhang mit anderen Logos ist eine Platzierung auf Weiß vorzuziehen. Wir empfehlen, keinen statischen Block zur Hinterlegung zu verwenden, sondern eines der grafischen Elemente (s. S. 15).



Sollte das Logo doch einmal auf einem Fotohintergrund platziert werden, ist darauf zu achten, dass dieser möglichst neutral wirkt und die Schrift gut lesbar bleibt. Bei einem dunklen Hintergrund ist die Negativ-Variante des Logos zu verwenden.

Regeln für die Logoplatzierung:

1. Hintergrund möglichst weiß
2. Elemente zur Hinterlegung nutzen, wenn das Foto zu unruhig ist
3. Positionierung auf der rechten Seite (Ausnahme: Internet)

Foto: french_03/photocase





katholisch.

politisch.

aktiv.

\$	%	&	€	et		
*	+	,	-	.		
2	3	4	5	6		
:	;	=	?	@		
D	E	F	G	H		
L	M	N	O	P		
T	U	V	W	X		
\]	_	`	a		
d	e	f	ff	fi	fl	
f	g	g	h	i	j	
m	n	o	p	q	r	
tz	t3	u	v	w	x	
3	◀		▶	~	i	
§	..	©	«	®	°	
	»	¿	À	Á	Â	
	»	¿	È	É	Ê	
À	Á	Æ	Ç	È	É	Ê
Ï	Í	Î	Ï	Ñ	Ò	Ó
Õ	Ö	×	Ø	Ù	Ú	Û
Ý	ß	ß	à	á	â	ã
å	æ	ç	è	é	ê	ë
í	î	ï	ñ	ò	ó	ô
			ù	ú	û	ü

Das Corporate Design des BDKJ gibt den Anwenderinnen und Anwendern viele Freiheiten und beinhaltet einige Pflichten. Richtlinien zu Schrifteinsatz, Farbspektrum und Designelementen zeigen wir auf den folgenden Seiten.

GESTALTUNGSREGELN

!	"	#	\$	%	&	€	et		
'	()	*	+	,	-	.		
/	0	1	2	3	4	5	6		
7	8	9	:	;	=	?	@		
A	B	C	D	E	F	G	H		
I	J	K	L	M	N	O	P		
Q	R	S	T	U	V	W	X		
Y	Z	[\]	_	`	a		
b	c	d	e	f	ff	fi	fl		
ffi	ffl	f	g	g	h	i	j		
k	l	m	n	o	p	q	r		
s	t	tz	tz	u	v	w	x		
y	z	3	◀		▶	~	i		
ç	¥	§	¨	©	«	®	°		
´	·	¸	»	¿	À	Á	Â		
Ã	Ä	Å	Æ	Ç	È	É	Ê		
Ë	Ì	Í	Î	Ï	Ñ	Ò	Ó		
Ô	Õ	Ö	×	Ø	Ù	Ú	Û		
Ü	Ý	ß	ß	à	á	â	ã		
ä	å	æ	ç	è	é	ê	ë		
ì	í	î	ï	ñ	ò	ó	ô		
õ	ö	÷	ø	ù	ú	û	ü		
ý	ÿ	ı	Œ	œ	Š	š	ÿ		
Ž	ž	ƒ	^	ˇ	˙	˚	~		
–	—	‘	’	,	“	”	”		
•	…	‰	<	>	/	€	™		
←	→	–						BDKJ Light	

A	B	C	D	E
a	b	c	d	e
	BDKJ Bold			

A	B	C	D	E
a	b	c	d	e
	BDKJ Regular			

Es gibt zwei zulässige Schriften: die »Trebuchet MS« und die »BDKJ«. Die »BDKJ« ist in drei Schriftschnitten verfügbar: Bold, Regular und Light.

Die »BDKJ« läuft extrem schmal, daher ist sie besonders gut für Texte geeignet, die platzsparend gesetzt werden müssen (z. B. Visitenkarten, Briefbogen, Marginalien).

Die »BDKJ« verfügt über alle lateinischen Schriftzeichen. An der Stelle, wo in anderen Schriften die geschweiften Klammern { } (Alt Gr + 7 und Alt Gr + 0) stehen, ist bei allen Schnitten das Kreuzsegel mit und ohne Schriftzug integriert.

- BDKJ Light: Fließtext
- BDKJ Regular: Hervorhebungen
- BDKJ Bold: Überschriften

Die »BDKJ« darf nicht kursiv oder im Blocksatz gesetzt werden.

Die »BDKJ« basiert auf der Schrift »Yanone Kaffeesatz« (www.yanone.de). Die »BDKJ« darf frei verwendet und weitergegeben, jedoch nicht zum öffentlichen Download bereitgestellt werden.

!	"	#	\$	%	&			
'	()	*	+	,	-	.	
/	0	1	2	3	4	5	6	
7	8	9	:	;	=	?	@	
A	B	C	D	E	F	G	H	
I	J	K	L	M	N	O	P	
Q	R	S	T	U	V	W	X	
Y	Z	[\]	_	`	a	
b	c	d	e	f		fi	fl	
		f	g	g	h	i	j	
k	l	m	n	o	p	q	r	
s	t	tz	tz	u	v	w	x	
y	z	z	{		}	~	i	
¢	¥	§	¨	©	«	®	°	
'	•	,	»	¿	À	Á	Â	
Ã	Ä	Å	Æ	Ç	È	É	Ê	
Ë	Ì	Í	Î	Ï	Ñ	Ò	Ó	
Ô	Õ	Ö	×	Ø	Ù	Ú	Û	
Ü	Ý	ß	ß	à	á	â	ã	
ä	å	æ	ç	è	é	ê	ë	
ì	í	î	ï	ñ	ò	ó	ô	
õ	ö	÷	ø	ù	ú	û	ü	
ý	ÿ	ı	Œ	œ	Š	š	ÿ	
Ž	ž	ƒ	^	˘	•	◦	˜	
–	—	‘	’	,	“	”	„	
•	…	‰	<	>	/	€	™	
		–	Trebuchet Regular					

A	B	C	D	E
a	b	c	d	e
Trebuchet Bold				

<i>A</i>	<i>B</i>	<i>C</i>	<i>D</i>	<i>E</i>
<i>a</i>	<i>b</i>	<i>c</i>	<i>d</i>	<i>e</i>
<i>Trebuchet Italic</i>				

<i>A</i>	<i>B</i>	<i>C</i>	<i>D</i>	<i>E</i>
<i>a</i>	<i>b</i>	<i>c</i>	<i>d</i>	<i>e</i>
<i>Trebuchet Bold Italic</i>				

Die »BDKJ« ist sicherlich nicht für alle Aufgabenstellungen die richtige Lösung. Daher empfehlen wir als Ergänzung die »Trebuchet«, die auf den meisten Systemen bereits vorinstalliert ist.

Die »Trebuchet« läuft breiter und ist für längere Texte (Briefe, Pressemeldungen, Broschüren) und für den Bildschirm (Webseiten, Powerpoint-Präsentationen) geeignet.

- **Trebuchet Regular:** Fließtext
- **Trebuchet Italic:** Hervorhebungen, wörtliche Rede, Zitate
- **Trebuchet Bold:** Überschriften

Die Ausrichtung ist immer linksbündig, kein Blocksatz!



Der BDKJ präsentiert sich mit einer eigenen Farbwelt. Die Logofarbe Hellgrün) ist die Farbe einer keimenden Pflanze.

Für Medien wie Flyer, Plakate, Banner etc. wird ein inhaltlich und farblich passender Farbton ausgewählt. Die Farben dienen in erster Hinsicht zur flächigen Hinterlegung von Titeln und Slogans. Es sollte nicht mehr als ein Farbton pro Medium verwendet werden.

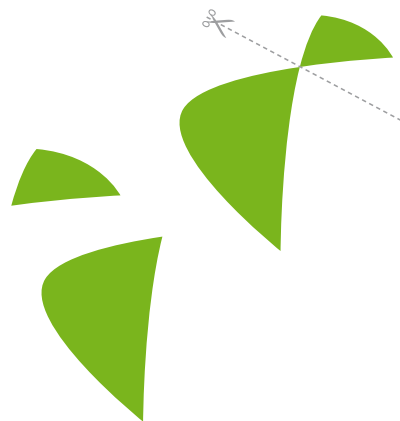

Für die Platzierung von Bildern und Texten oder zur Auflockerung des Layouts können das Kreuzsegel sowie seine beiden Grundbestandteile verwendet werden.

Foto: triple.se/leni/photocase



**Miteinander
für die Zukunft**
Mit dem BDKJ für eine gerechtere
Gesellschaft

Foto: Daniel Galofski/photocase

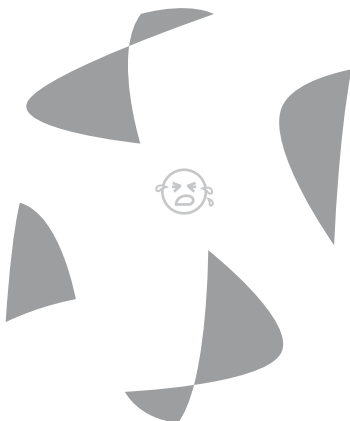

Die Elemente können gedreht und skaliert werden, dürfen jedoch nicht verzerrt werden. Das Kreuzsegel darf niemals um 180° gedreht werden.

Aus dem Farbspektrum lässt sich für jedes Bild die passende Farbe als Ergänzung finden.



Das Kreuzsegel bleibt innerhalb des Logos unangetastet und darf nicht verändert werden (kein Verzerren, Spiegeln etc.).

Für das Kreuzsegel als grafisches Element gilt jedoch: Es darf gespielt werden! Wenn kein aussagekräftiges Foto für ein Layout vorhanden ist, kann mit dem Kreuzsegel grafisch experimentiert werden.

Wichtig dabei ist, dass die Grundfarben verwendet werden und dass das Kreuzsegel nicht verzerrt wird. Rotation ist erlaubt, das Logo darf jedoch nicht auf dem Kopf stehen!

katholisch.

politisch.

aktiv.



Der Slogan »katholisch. politisch. aktiv.« ist in einem Block zusammengefasst, den man frei auf der rechten Seite im Anschnitt platzieren kann. Der Sloganblock vermeidet bewusst die im Corporate Design sonst üblichen runden und dynamischen Formen und symbolisiert so die klaren Werte, für die der BDKJ steht.

Auf Fotohintergründen und allen farbigen Flächen ist der Block weiß. Nur auf einem weißen Hintergrund hat er 20% Schwarz.

Die Größe des Blocks ist dem Medium entsprechend anzulegen. Die maximale Breite ist 1/2 Breite des Mediums (Beispiel Visitenkarten).



katholisch.

politisch.

aktiv.



Der Text ist aus dem Sloganblock herausgestanzt, so dass das Hintergrundfoto sichtbar bleibt. Wenn das Foto oder die Grafik zu unruhig bzw. zu hell ist, kann der Block mit einer zur Umgebung passenden Farbe hinterlegt werden.

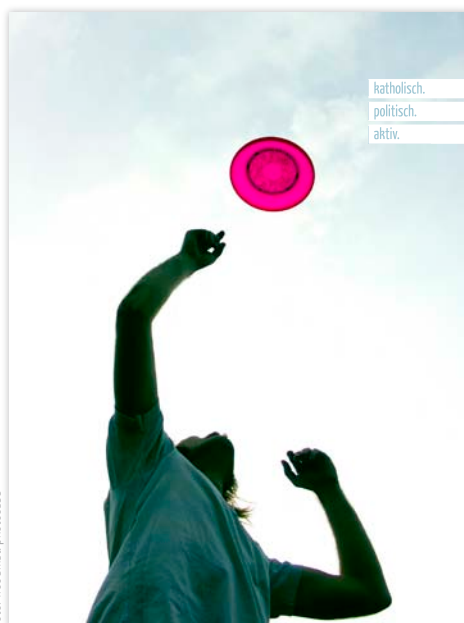

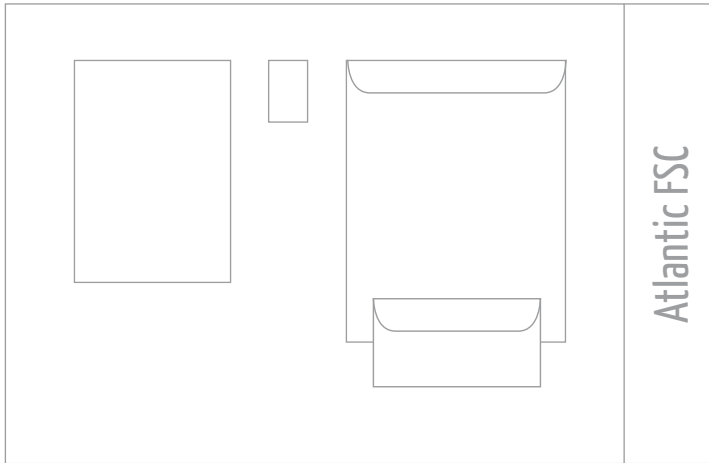

Atlantic FSC

Für die Geschäftsausstattung eignet sich **Atlantic FSC**: für Laser, Inkjet und Preprint bei Grammaturen von 70 bis 170 g/qm ist die Eignung vom Hersteller garantiert. FSC-zertifiziert sind die Grammturen von 60 bis 400 g/qm.

zu verwenden für:

- **Briefpapier** 80 g/qm (3 Bögen < 20 g)
oder 90 g/qm (3 Bögen > 20 g)
- **Briefumschläge**
- **Visitenkarten** (250 g/qm)

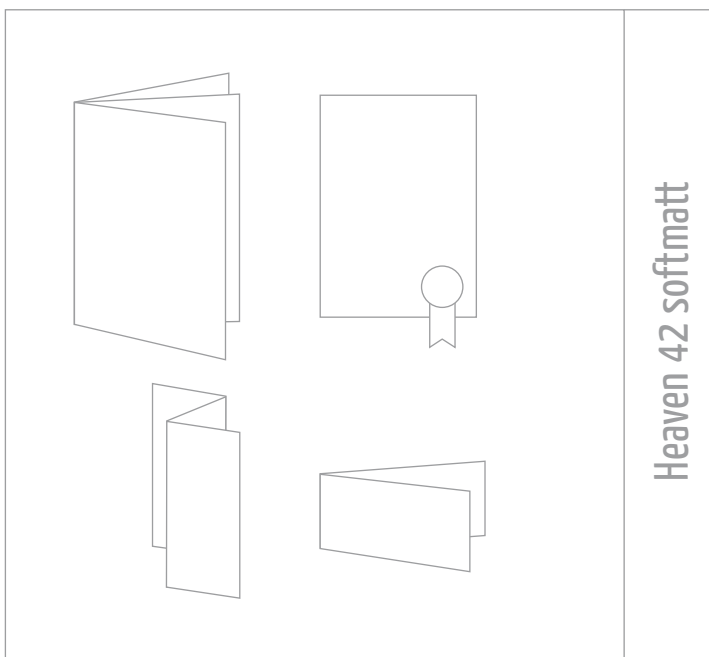

Heaven 42 softmatt

Das matt gestrichene Bilderdruckpapier **Heaven 42 softmatt** verfügt über eine ungewöhnlich hohe Weiße mit sehr matter homogener Oberfläche und ist ebenfalls FSC-zertifiziert.

zu verwenden für:

- **Broschüren** (Umschlag 200 g/qm,
Innenteil 135 g/qm)
- **Flyer** (135 g/qm)
- **Handbücher, Jahresberichte,
Geschäftsberichte** (Umschlag 300 g/qm,
Innenteil 115 g/qm)
- **Imagebroschüren** (Umschlag 300 g/qm,
Innenteil 150 g/qm)
- **Urkunden** (250 g/qm)
- **Einladungen** (250 g/qm)

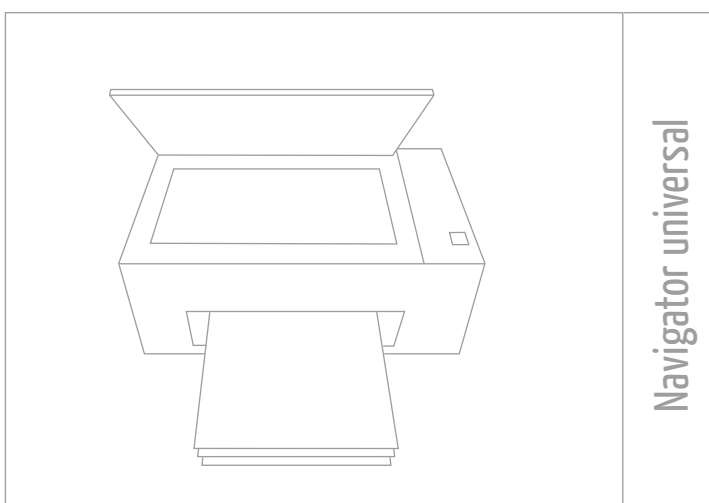

Navigator universal

Als Büropapier empfehlen wir das **Navigator universal** 80 g/qm silky touch ultra bright.

zu verwenden für:

- **Inkjetdruckpapier**
- **Laserdruckpapier**
- **Kopierpapier**
- **Normalpapierfax**



Foto: Daniel Galufski/photocase



Foto: Sireya Anvils/Perrine W./photocase



Foto: stopp-seils/photocase

BDKJ Bund der Deutschen Katholischen Jugend

Tag der Bekehrter
Katholik
Politisch
Aktiv

Bekehrter/innen
Name
Geburtsdatum
Geburtsort
Geburtsland
Geburtszeitpunkt
Geburtsort

Bekehrter/innen
Name
Geburtsdatum
Geburtsort
Geburtsland
Geburtszeitpunkt
Geburtsort

Bekehrter/innen
Name
Geburtsdatum
Geburtsort
Geburtsland
Geburtszeitpunkt
Geburtsort

BDKJ Bund der Deutschen Katholischen Jugend

Foto: modimat/photocase

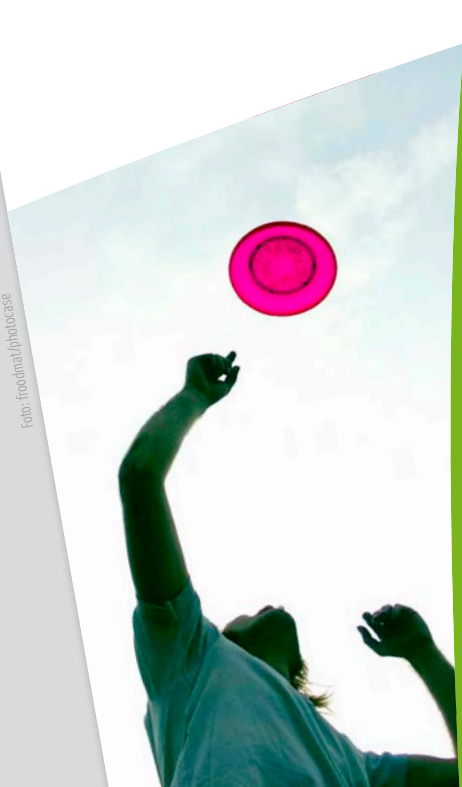

katholisch.
politisch.
aktiv.

www.bdkj.de

Auf den folgenden Seiten zeigen wir Anwendungsbeispiele des Corporate Design in verschiedenen Medien.

BEISPIELE



BDKJ-Bundesstelle · Carl-Mosterts-Platz 1 · 40477 Düsseldorf

Katja Musterfrau
Nemogasse 22

90235 Eigenhausen

Durchwahl: 02 11. 46 93-182

E-Mail: tkuhn@bdkj.de

Datum: 8. 8. 2009

Düsseldorf

Carl-Mosterts-Platz 1
40477 Düsseldorf
fon 02 11. 46 93-0
fax 02 11. 46 93-120

Berlin

Chausseestr. 128/129
10115 Berlin
fon 0 30 . 2 88 78 95-0
fax 0 30 . 2 88 78 95-5

Referat Beispiele

Sehr geehrte Damen und Herren,

Weit hinten, hinter den Wortbergen, fern der Länder Vokalien und Konsonantien leben die Blindtexte. Abgeschieden wohnen Sie in Buchstabhausen an der Küste des Semantik, eines großen Sprachozeans. Ein kleines Bächlein namens Duden fließt durch ihren Ort und versorgt sie mit den nötigen Regelialien. Es ist ein paradiesmatisches Land, in dem einem gebratene Satzteile in den Mund fliegen. Nicht einmal von der allmächtigen Interpunktion werden die Blindtexte beherrscht – ein geradezu unorthographisches Leben. Eines Tages aber beschloß eine kleine Zeile Blindtext, ihr Name war Lorem Ipsum, hinaus zu gehen in die weite Grammatik. Der große Oxmox riet ihr davon ab, da es dort wimmelte von bösen Kommata, wilden Fragezeichen und hinterhältigen Semikoli, doch das Blindtextchen ließ sich nicht beirren. Es packte seine sieben Versalien, schob sich sein Initial in den Gürtel und machte sich auf den Weg. Als es die ersten Hügel des Kursivgebirges erklommen hatte, warf es einen letzten Blick zurück auf die Skyline seiner Heimatstadt Buchstabhausen, die Headline von Alphabetdorf und die Subline seiner eigenen Straße, der Zeilengasse. Wehmütig lief ihm eine rethorische Frage über die Wange, dann setzte es seinen Weg fort. Unterwegs traf es eine Copy. Die Copy warnte das Blindtextchen, da, wo sie herkäme wäre sie zigital umgeschrieben worden und alles, was von ihrem Ursprung noch übrig wäre, sei das Wort „und“ und das Blindtextchen solle umkehren und wieder in sein eigenes, sicheres Land zurückkehren. Doch alles Gutzureden konnte es nicht überzeugen und so dauerte es nicht lange, bis ihm ein paar heimtückische Werbetexter auflauerten, es mit Longe und Parole betrunken machten und es dann in ihre Agentur schleppten, wo sie es für ihre Projekte wieder und wieder mißbrauchten. Und wenn es nicht umgeschrieben wurde, dann benutzen Sie es immernoch. Weit hinten, hinter den Wortbergen, fern der Länder Vokalien und Konsonantien leben die Blindtexte. Abgeschieden wohnen Sie in Buchstabhausen an der Küste des Semantik, eines großen Sprachozeans. Ein kleines Bächlein namens Duden fließt durch ihren Ort und versorgt sie mit den nötigen Regelialien. Es ist ein paradiesmatisches Land, in dem einem gebratene Satzteile in den Mund fliegen. Nicht einmal von der allmächtigen Interpunktion werden die Blindtexte beherrscht – ein geradezu unorthographisches Leben. Eines Tages aber beschloß eine kleine Zeile Blindtext, ihr Name war Lorem Ipsum, hinaus zu gehen in die weite Grammatik.

Rechtsträger: BDKJ-Bundesstelle e. V.
Amtsgericht Düsseldorf, VR 8320

Konto-Nr. 1 264 000 · BLZ 370 205 00
Bank für Sozialwirtschaft GmbH

katholisch.
politisch.
aktiv.

www.bdkj.de

Der Briefbogen beinhaltet als Vordruck nur die Wortbildmarke, die grünen Elemente, die Falzmarken und den Slogan-Block.

Alle weiteren Angaben werden in das Papier eingedruckt.

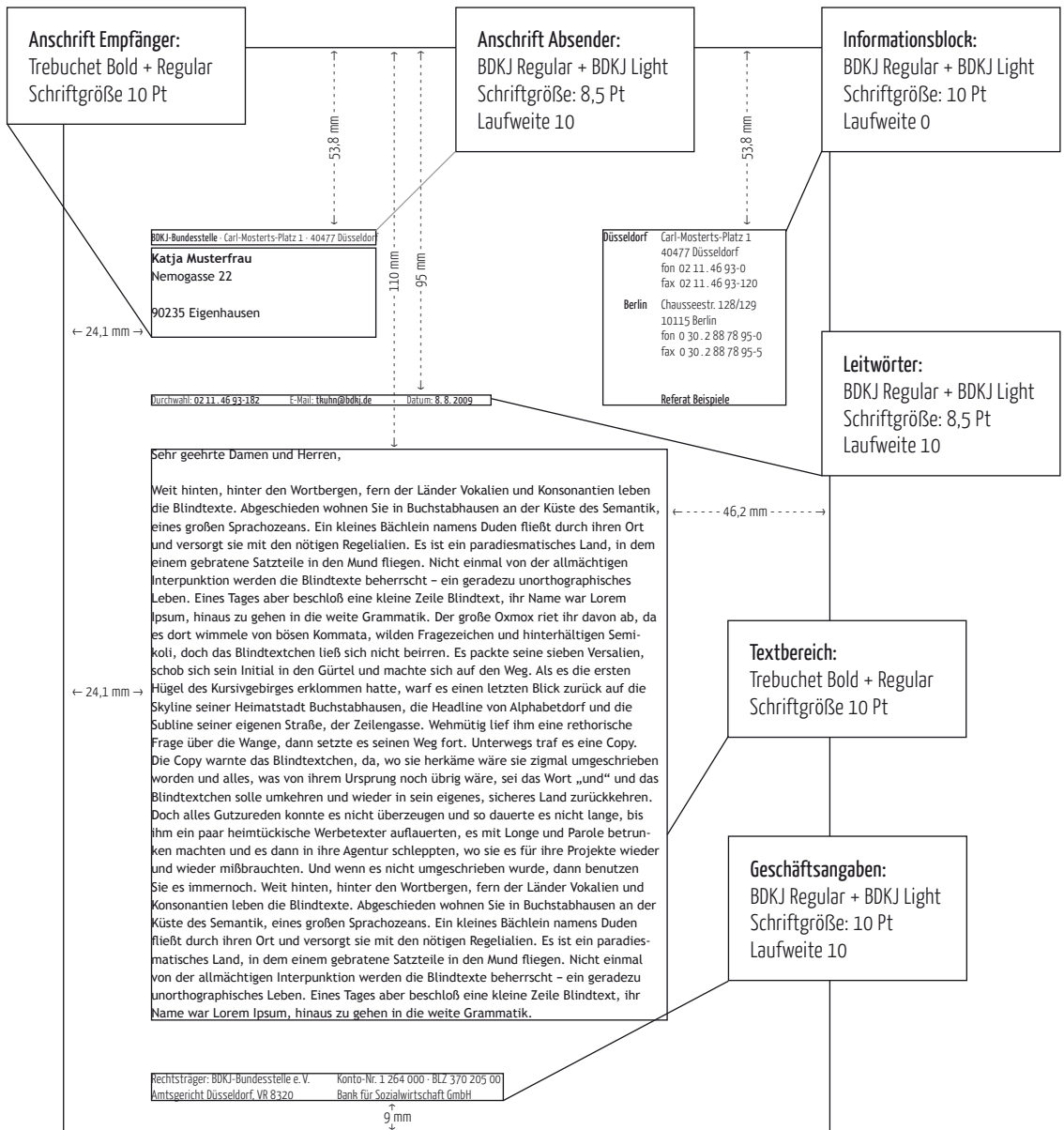

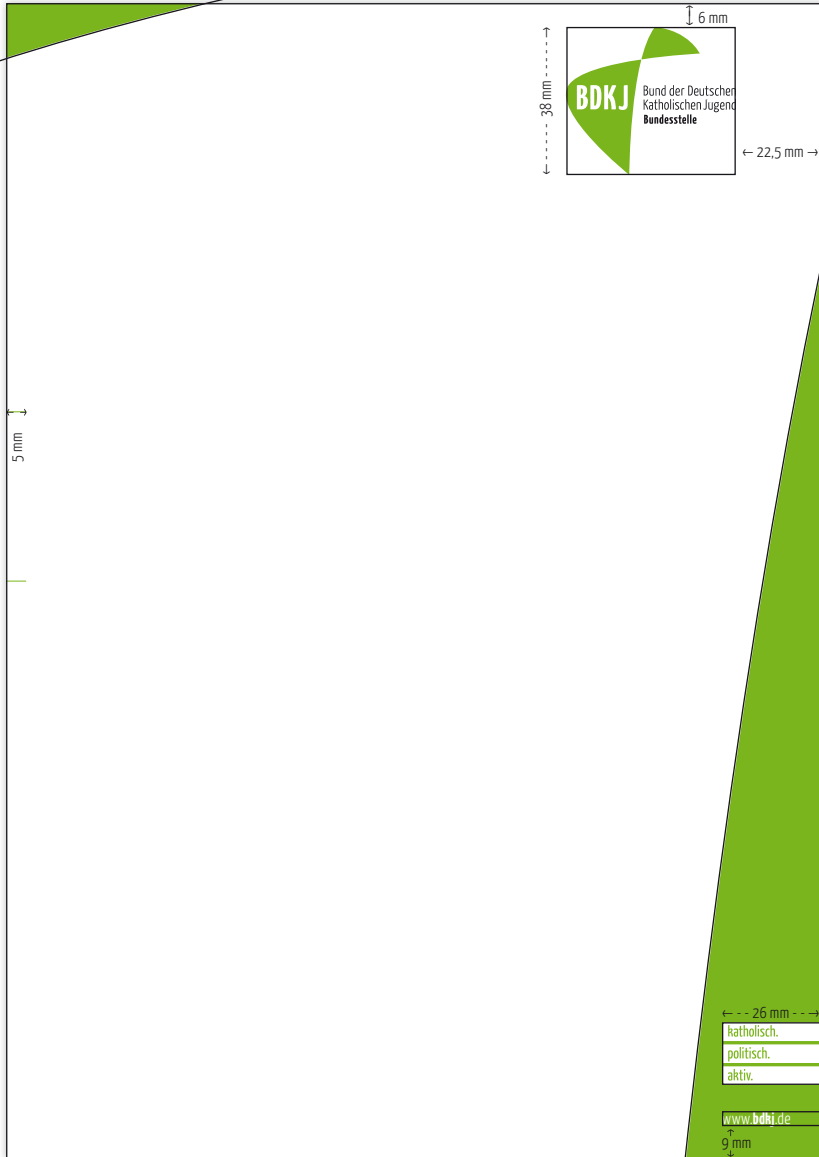

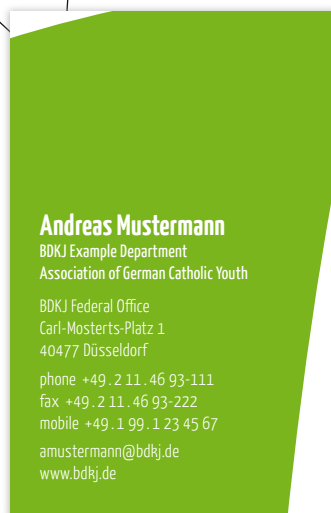
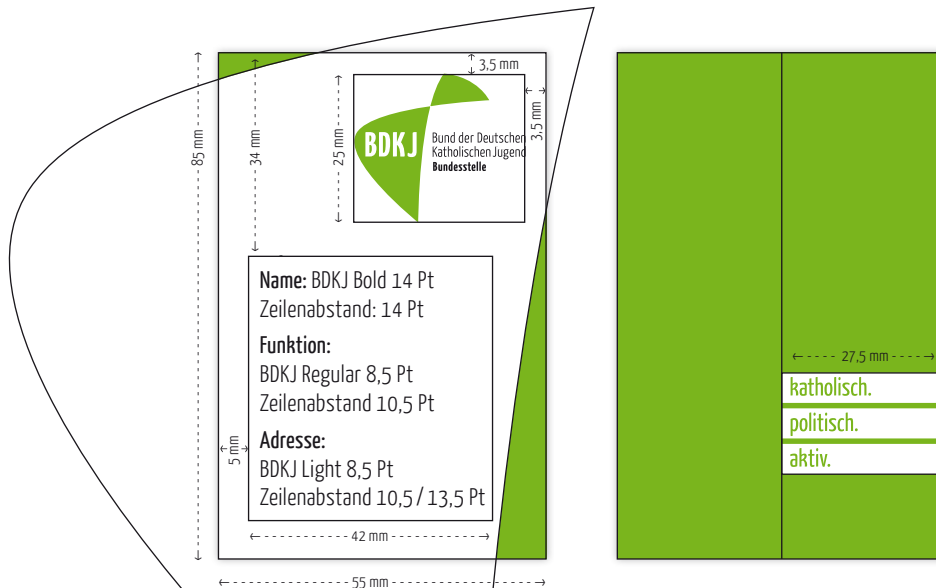

Die Visitenkarten sind in der Gestaltung an den Briefbogen angelehnt und bieten auch für Visitenkarten mit viel Text genügend Platz.

Bei zweisprachigen Visitenkarten wird die Rückseite genutzt. Visitenkarten ohne Übersetzung haben optional eine bedruckte Rückseite mit dem Slogan-Block.



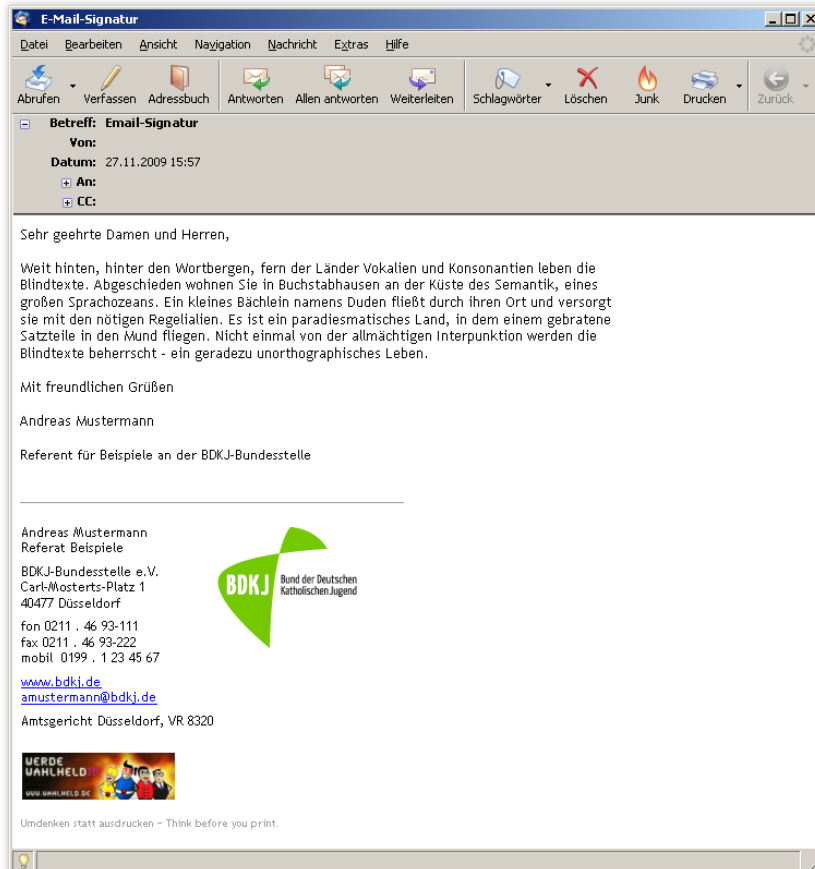

E-Mails werden in der »Trebuchet«, Schriftgröße 10 Pt geschrieben.

Der Informationsblock steht auf der linken Seite, rechts steht die Grundform des Logos mit einer Breite von 128 Pixeln. Die E-Mail-Signatur ist durch eine 1 Pixel starken Linie vom E-Mail-Text abgesetzt.

Vorwahl und Rufnummer sind durch ein Leerzeichen, einen Punkt und ein weiteres LZ getrennt. Die Telefonnummern werden mit Ausnahme von Vorwahl und Durchwahl von hinten nach vorn in Zweiergruppen angeordnet. Telefon-Durchwahl und die Durchwahl der Faxnummer werden durch einen Strich abgesetzt.

Foto: Emma Dillenma/photocase



Foto: Daniel Galofski/photocase



Foto: french_03/photocase



Foto: manun/photocase



Die Plakate sind das am freiesten zu gestaltende Medium. Mithilfe der grafischen Elemente werden Texte abwechslungsreich platziert und passen sich dem jeweiligen Motiv an.

Überschrift 1:
 BDKJ Bold
 Schriftgröße: 44 Pt
 Zeilenabstand: 40 Pt

Überschrift 2:
 BDKJ Light
 Schriftgröße: 18 Pt
 Zeilenabstand: 24 / 20 Pt



Foto: Daniel Galofski/photocase



Foto: manun/photocase



Foto: compizer/photocase



Foto: Svea Anais Perrine W./photocase

Für die Flyer besteht ein empfohlenes Raster, in das die Motive eingebettet werden können. Der Slogan-Block kann am rechten Rand frei platziert werden.



Foto: manun/photocase



Foto: analice/photocase

Richtlinien für den Internetauftritt:

1. Logo steht oben links (ist in allen Auflösungen sichtbar)

2. Kampagnen und Aktionen, aber auch Inhalte des BDKJ können plakativ im Header platziert werden (Farben sind frei aus dem Farbspektrum wählbar, Slogan-Block wird integriert).

3. Schriften:

- **BDKJ bold:** Überschriften und Buttons
- **Trebuchet Regular:** Fließtext, Textlinks, Navigation
- **Trebuchet Bold:** Zwischenüberschriften, Hervorhebungen, Textlinks, Bildunterschriften
- keine Verwendung von kursiver Schrift

4. Verwendung von 1Px-Linien

Farbe: 204/204/204

Richtig wichtig!

Mädchen- und Frauenarbeit im BDKJ

Foto: stop-sells/photocase



Richtig wichtig!

Mädchen- und Frauenarbeit im BDKJ

Dies ist ein Typoblindtext

- An ihm kann man sehen, ob alle Buchstaben da sind und wie sie aussehen.
- Manchmal benutzt man Worte wie Hamburgefonts, Rafgenduks oder Handgloves, um Schriften zu testen.
- Manchmal benutzt man Sätze, die alle Buchstaben des Alphabets enthalten.



Solidarität – Chance für die Zukunft

Vision für eine gerechtere Gesellschaft

Foto: analice/photocase



Die Powerpoint-Folien haben ein verbindliches Raster. Am oberen Rand steht ein Element, das in einem frei wählbaren Farbton aus dem BDKJ-Farbspektrum eingefärbt ist. Innerhalb einer Präsentation soll die Farbe des Elements nicht gewechselt werden.

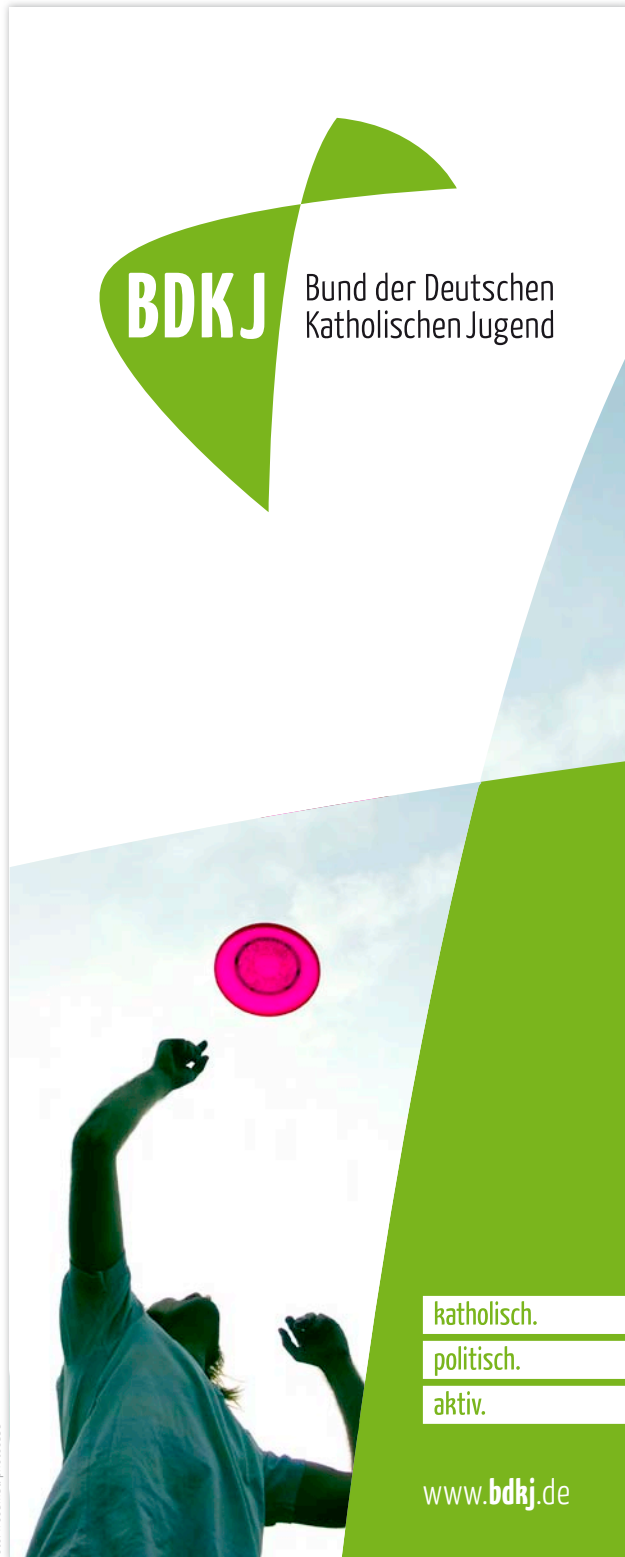

Auf extremen Hochformaten wie Fahnen wird das Logo zentriert. Die maximale Breite des Sloganblocks ist 1/2 Breite der Fahne.

Logo	2
Logo-Anpassung	4
Logo schwarz-weiß	7
Logo-Platzierung	8
Gestaltungsregeln	12
Schriften	13
Farbspektrum	15
Designelemente	16
Slogan-Block	19
Papier	21
Beispiele	22
Briefbogen	23
Visitenkarten	26
E-Mailsignatur	27
Plakate	28
Flyer	29
Webdesign	30
Powerpoint	31
Fahnen	32

Herausgeber

BDKJ-Bundesvorstand
Carl-Mosterts-Platz 1
40477 Düsseldorf

Konzept und Gestaltung

fischhase Information und Gestaltung
GmbH & Co. KG
Grotefendstr. 2
30167 Hannover
www.fischhase.de

Schrift

Jan Gerner / www.yanone.de

Nachdruck, auch auszugsweise, nur
mit Genehmigung des Herausgebers.
Alle grafischen Elemente und Konzepte
sind urheberrechtlich geschützt.
Veränderungen nicht ohne Zustimmung
des Urhebers.